

T Technische Daten

Technical support

1. Zum Einstellen des Tipbetriebes Taste AUF und AB für 2 Sek. drücken. Zum Einstellen vom Dauerbetrieb Taste AUF und AB länger als 2 Sek. drücken.
2. In Gruppensteuerung ist das umstellen der Betriebsart nicht möglich
3. Wird der Motor mit dem UFE1 gesteuert, schaltet er nach 3 min. automatisch ab.

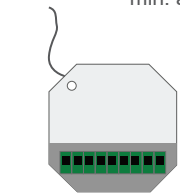

UFE1 Funkempfänger

Max. Ausgangsleistung: 200 W
Spannungsversorgung: 230V / 50 Hz
Der Funkempfänger UFE1 kann bis zu 20 Sender speichern.

Reichweite



Reichweite abhängig von örtlichen Gegebenheiten

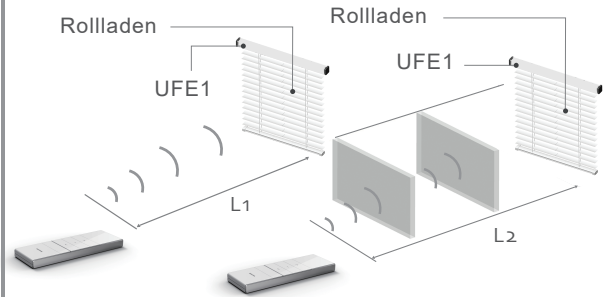

	L1	L2	Wi-Fi	Frequenz
230V/50Hz	200m	35m		433,92 MHz

T Kompatibel mit Sender

Technical support



Kompatibel mit Rolladenmotor



Schartec Tube

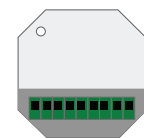

Schartec UFE1

T Anschlüsse

Technical support



P1 Programmierstaste 1 x drücken = gleiche Funktion wie Spannung anschalten

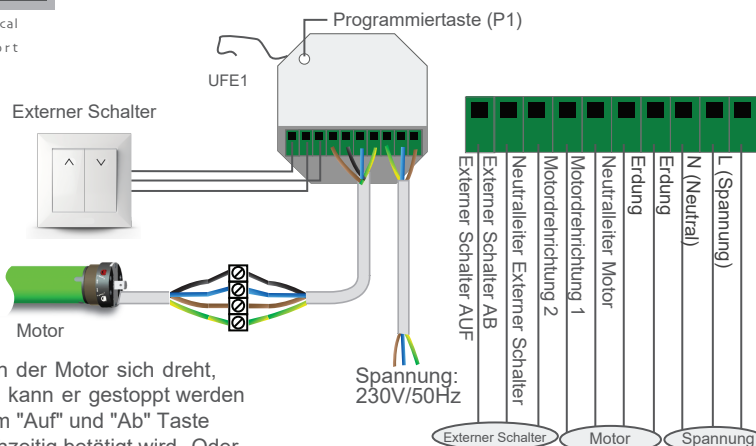

Wenn der Motor sich dreht, dann kann er gestoppt werden indem "Auf" und "Ab" Taste gleichzeitig betätigt wird. Oder eine der beiden Tasten "Auf" oder "Ab" betätigt wird.



Schließen Sie die Leitungen wie beschrieben an. Vertauschen Sie niemals L und N.

Beste Abstand für Installation

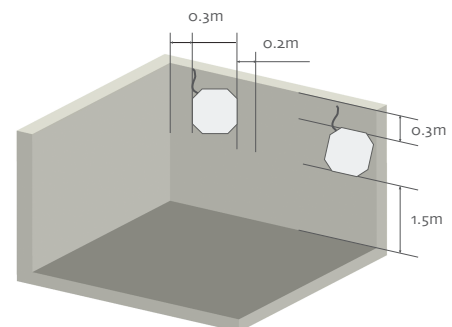

1. Kürzeste Distanz von Empfänger zum Boden $\geq 1,50$
2. Kürzeste Distanz von Empfänger bis Decke $\geq 0,30$ m
3. Kürzeste Distanz von Empfänger zu Empfänger $\geq 0,20$ m

A

Setup

Die einzelnen Schritte müssen in weniger als 4 Sekunden aufeinander folgen.

Additional function

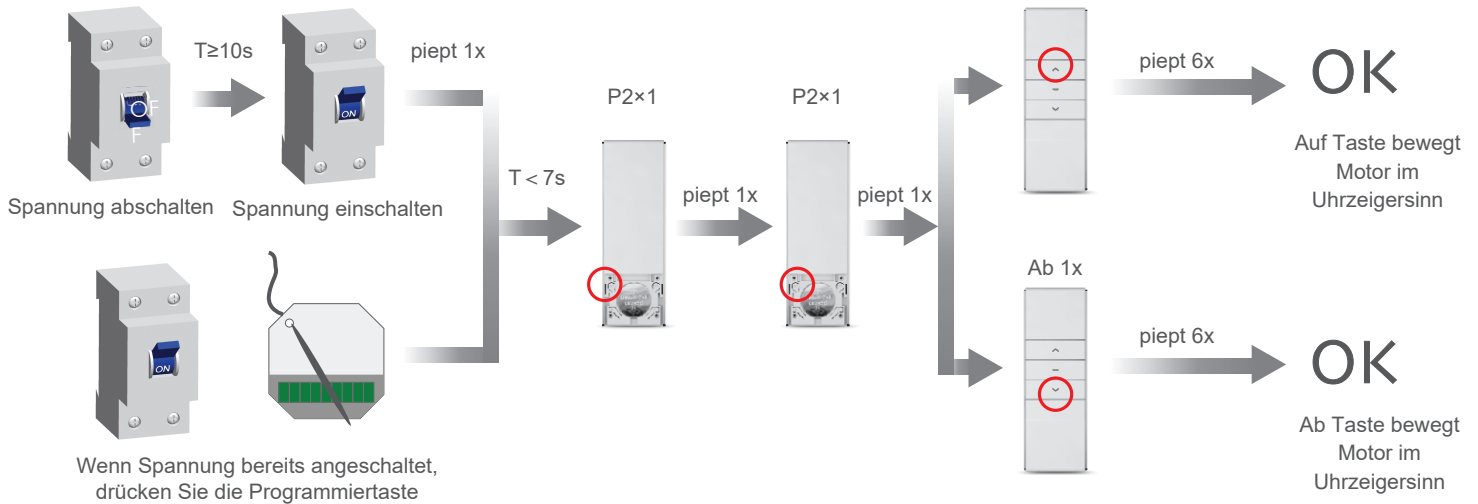

A

Weiteren Funk-Sender hinzufügen

Additional function

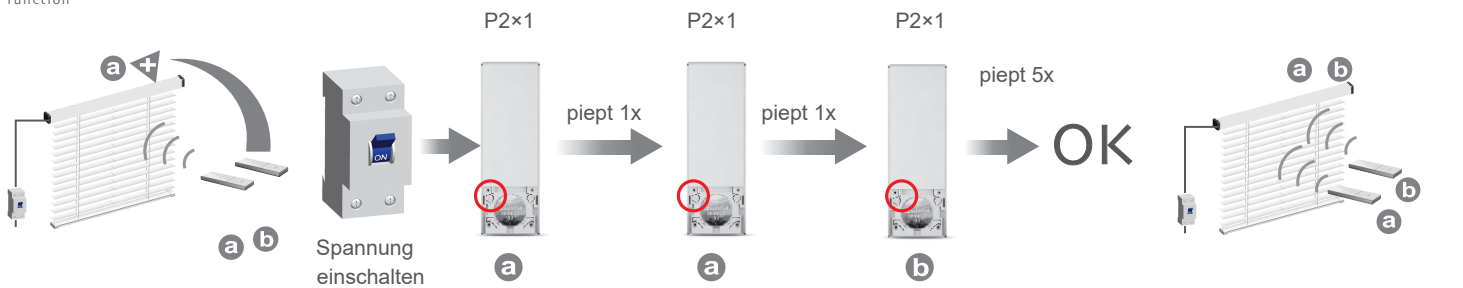

A

Tippbetrieb

Additional function

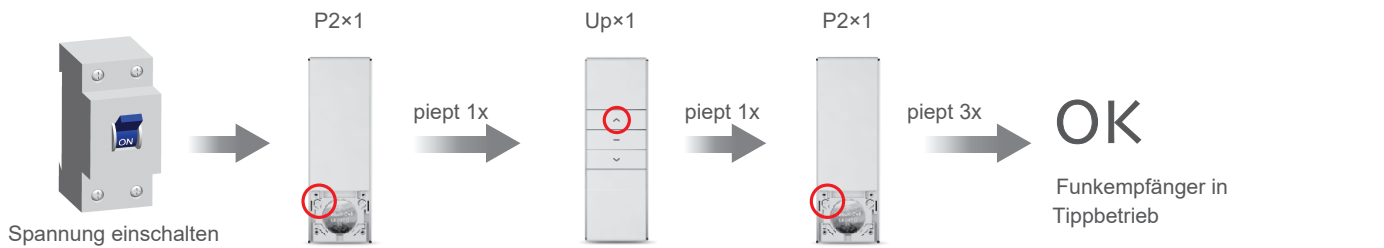

A

Alle Funk-Sender löschen

Additional function

