

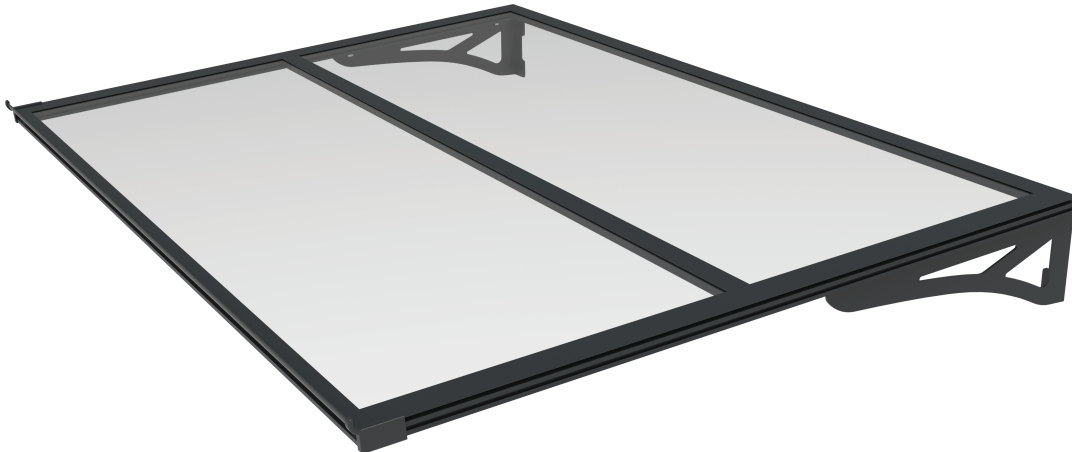

Aluminium-Vordach W1200A-L / W1400A-L



Technische Details

Breite: 1200 mm / 1400 mm

Länge: 900 mm

Höhe: 145 mm

Gewicht: W-1200A-L = 7 kg ; W-1400A-L = 8 kg

Traglast: bis 75 kg / m³

Schlagfestigkeit: 8 kgs

Windlast Widerstandsklasse: Klasse 4 (170 N/m²)

Einsatztemperatur: -40°C - +125°C

Modell: W1200A-L / W1400A-L

Artikelnummer: ST901009 / ST901010

SCHARTEC
eine Marke der bau-shop-24 GmbH
Fritz-Müller-Straße 115
73730 Esslingen
Deutschland



Vereinfachte EU-Konformitätserklärung (CE)

Hiermit erklärt Schartec, dass das Vordach Typ MAX1000A-L/ MAX1200A-L/ MAX1500A-L den folgenden Richtlinie 2011/65/EU RoHS und Normen

EN 13561:2015+AC:2016
 EN 55015:2013+A1:2015
 EN 61000-3-2:2014
 EN 61000-3-3:2013
 EN 61547:2009

entspricht.

Der vollständige Text der EU-Konformitätserklärung kann unter info@schartec.de angefordert werden.











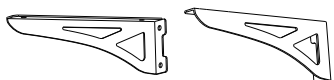
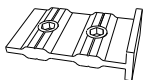
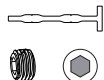

Wichtige Hinweise!

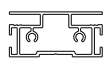
- Lesen Sie die Montageanleitung sorgfältig durch.
- Überprüfen Sie das Vordach auf Beschädigungen, bevor Sie es montieren. Für Beschädigungen von bereits montierten Vordächern wird keine Gewährleistung und/oder Haftung übernommen.
- Das Vordach darf ausschließlich für den vorgeschriebenen Zweck verwendet werden. Ansonsten erlischt die Produkthaftung.
- Nicht für den gewerblichen Einsatz bestimmt.
- Reinigen Sie das Vordach in regelmäßigen Abständen von etwa 3 Monaten. Nutzen Sie hierzu nur vom Handel oder Hersteller empfohlene Reinigungsmittel. Keinesfalls mit Lösungsmittel, Verdünnung, Scheuermittel oder ähnlichem reinigen.
- Für lackierte Teile eignet sich Autopolitur.
- Die Wasserabläufe sind regelmäßig zu prüfen und zu reinigen, da sonst Gefahr durch Stauwasser.
- Die Befestigungsmaterialien sind dem jeweiligen Untergrund anzupassen. Es muss eine ausreichende Befestigung gewährleistet sein.
- Bei Schnee- und Eislast muss das Vordach geräumt werden.
- Veränderungen am Vordach dürfen nicht vorgenommen werden.
- Die Montage des Vordachs sollte von min. 2 Personen vorgenommen werden. Zusätzliche Abdichtungen mit handelsüblichem Silikon ist erforderlich.
- Empfohlene Verarbeitungstemperatur: min. +10°C

ACHTUNG!

Unfallgefahr! Das Vordach ist nicht begehbar!

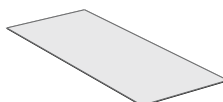
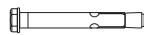
Lieferumfang

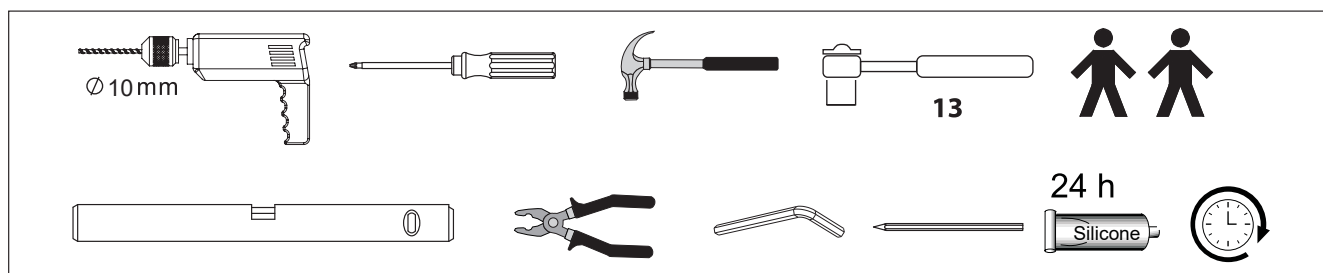

①			2X	⑦		L1X R1X
②			4X	⑧		5.5 x 19mm 4X
③			2X	⑨		L1X R1X
④			1X	⑩	 Lang 4X  Kurz 4X	
⑤			2X	⑪		M8 x 90 mm 4X
⑥		M4.2 x 25 mm	4X			

Wird beim aufbau und der Montage benötigt - nicht im Lieferumfang enthalten!



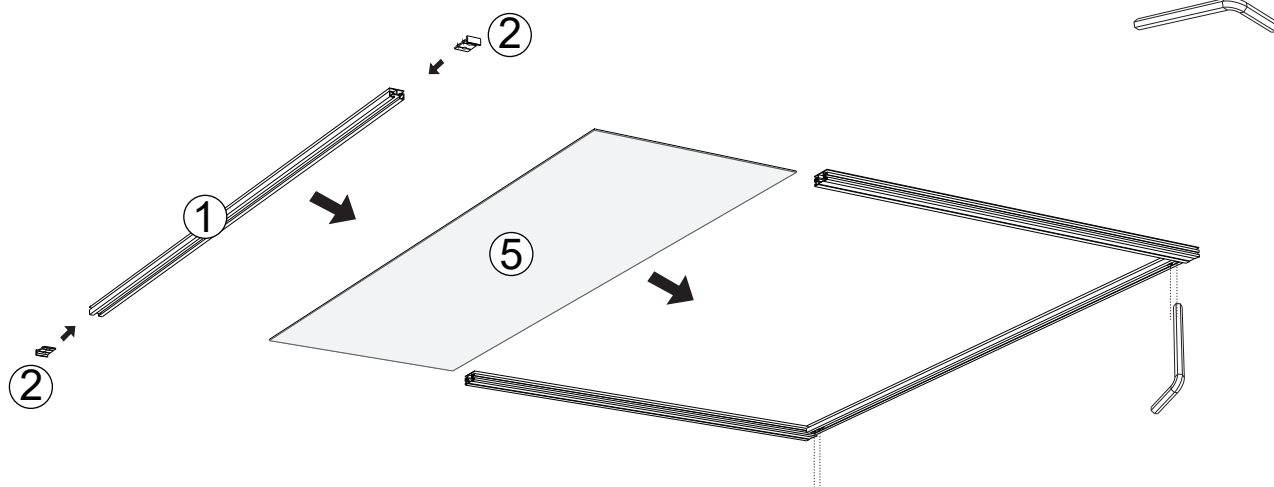



3

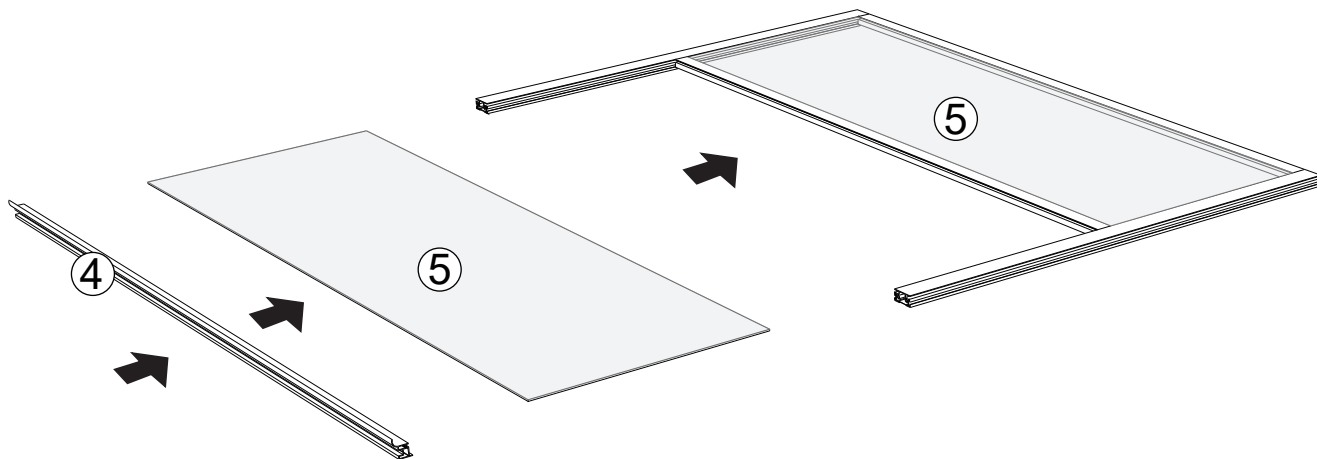

- ①   1X
- ②   2X
- ⑤  1X

4



- ④   1X
- ⑥  1X

5

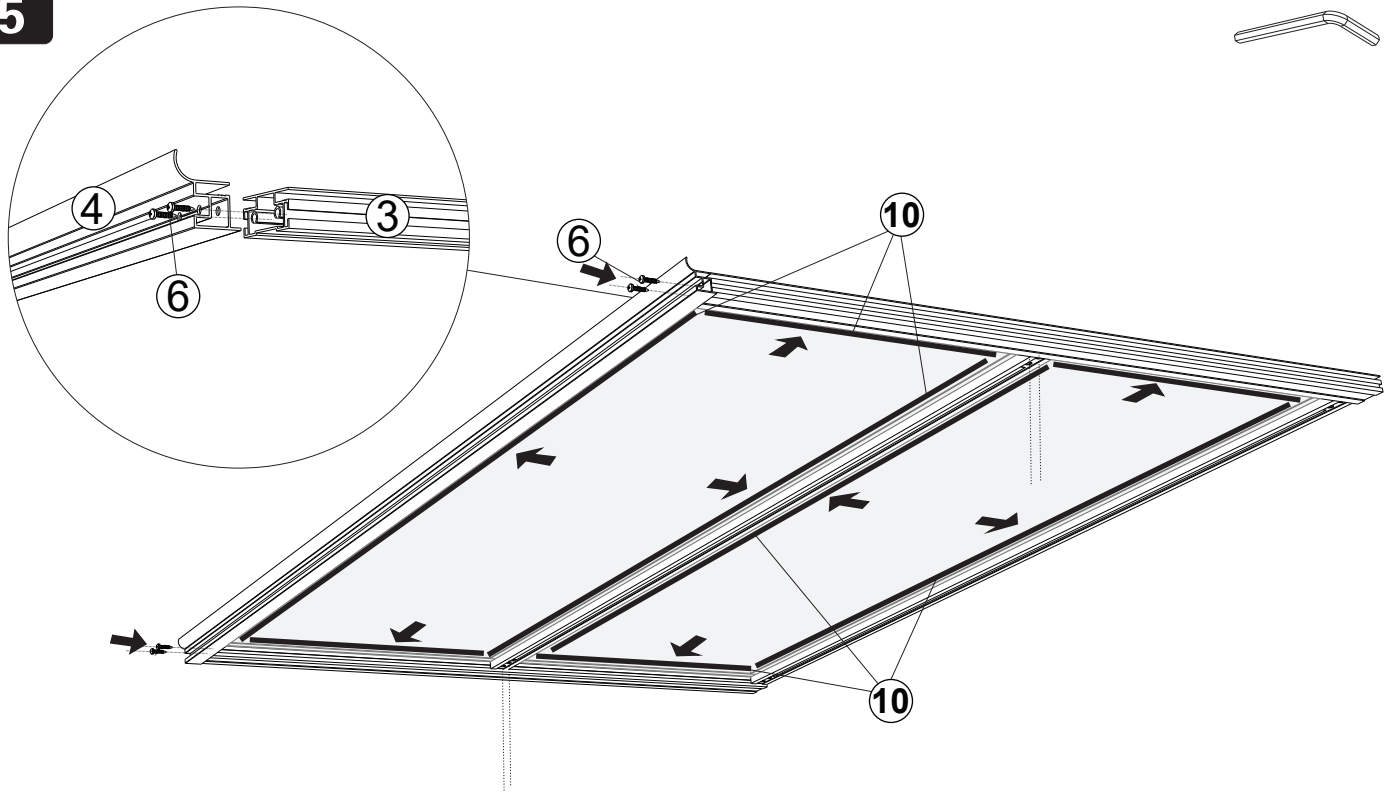

⑥  M4.2 x 25 mm 4X

⑩

 Lang  4X
 Kurz  4X

6

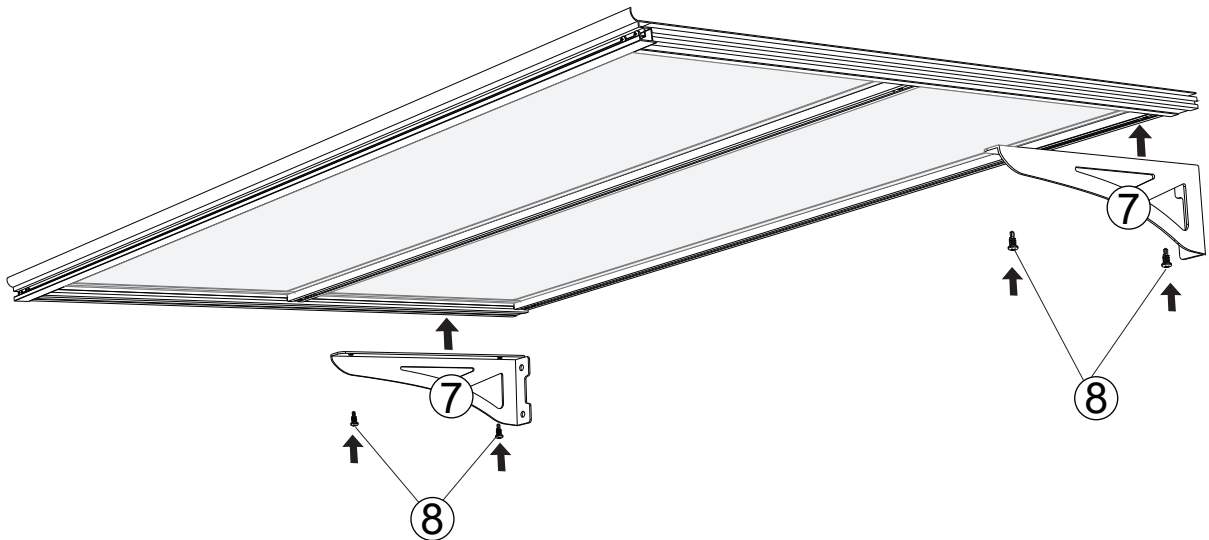

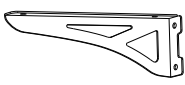
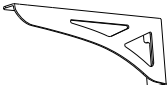
⑦   L1X
R1X

⑧  5.5 x 19mm 4X

7

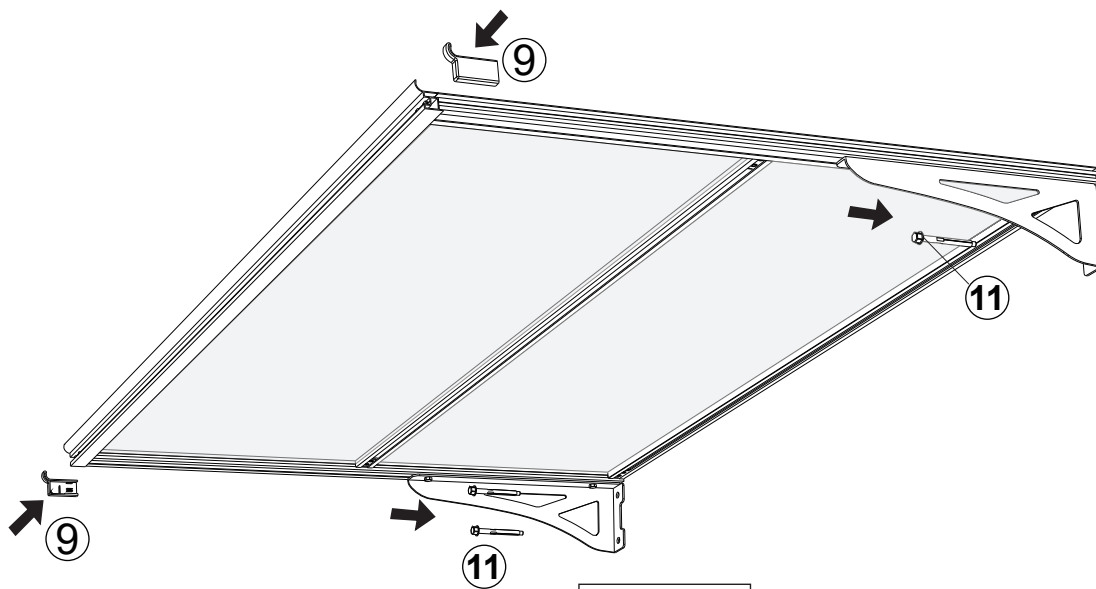

- ⑨ L1X
R1X
- ⑪ M8 x 90 mm 4X

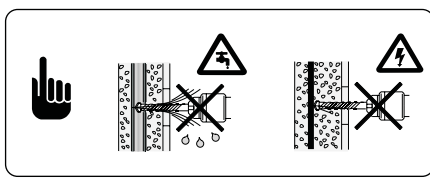
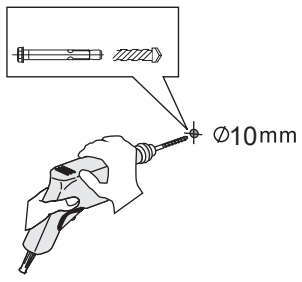

8

24 h
 Silicone
